

Zatrzaski drzwiowe



- bezstopniowa regulacja szczeliny drzwiowej
- bezpieczne dla dzieci

- zastosowanie: do drzwi i szuflad bezdotykowych
- materiał: tworzywo sztuczne
- kolor: szary, RAL 7004
- wersja: z końcówką magnetyczną do przytrzymania frontu lub z odbojnikiem gumowym
- montaż: do osadzania w otworze, $\varnothing 11$ mm lub do przykręcania w rzędzie otworów 32/37
- możliwość regulacji: szczelina drzwiowa ± 2 mm
- odcinek aktywacji ok. 2 mm



→ do osadzania w otworze

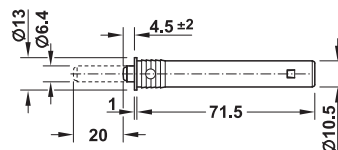

wersja standardowa z odbojnikiem gumowym

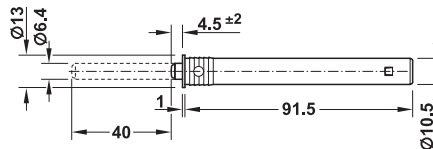

wersja długa z zatrzaskiem magnetycznym

wysunięcie	wersja	nr artykułu
wersja standardowa		
20 mm	z zatrzaskiem	356.02.520
	z odbojnikiem	356.02.521
wersja długa		
40 mm	z zatrzaskiem	356.02.522
	z odbojnikiem	356.02.523

opakowanie: 1 lub 50 szt.

Wskazówka dotycząca zamówienia
Płytkę współpracującą należy zamówić dodatkowo.

→ do przykręcania w rzędzie otworów 32/37

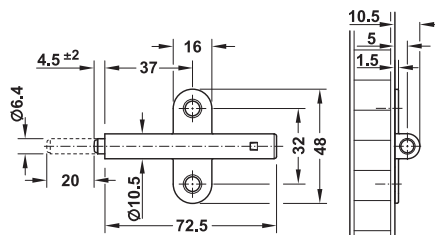

wersja standardowa z zatrzaskiem magnetycznym

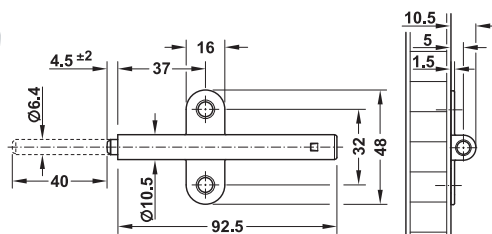

wersja długa z zatrzaskiem magnetycznym

wysunięcie	wersja	nr artykułu
wersja standardowa		
20 mm	z zatrzaskiem	356.02.511
wersja długa		
40 mm	z zatrzaskiem	356.02.512

opakowanie: 1 lub 50 szt.

Wskazówka dotycząca zamówienia
Płytkę współpracującą należy zamówić dodatkowo.

Płytkę współpracującą



- materiał: stal
- powierzchnia: ocynkowana

montaż	opakowanie szt.	nr artykułu
do wbijania	1 lub 1000	246.08.910
do przyklejania	1 lub 100	246.01.910

System cichego domyku



- 3 stopnie siły zapewniające optymalny komfort zamykania

- materiał: tworzywo sztuczne
- kolor: szary
- montaż: osadzany w adapterze lub w otworze 10 mm

wersja	nr artykułu
lekkie	356.37.000
średnie	356.37.001
mocne	356.37.002

opakowanie: 1 lub 100 szt.

2

Montaż

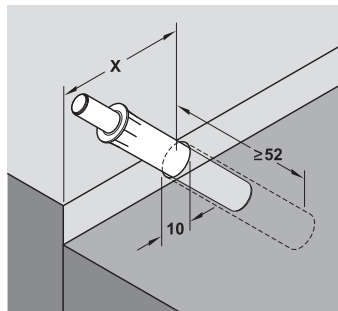

wymiar X należy ustalić w trakcie montażu próbnego

Zalecenie montażowe

lekkie: środek boku korpusu po stronie przeciwnej do zawiasów

średnie: środek wieńca górnego korpusu

mocne: wieńiec górny korpusu, bliżej punktu obrotu

Dobór właściwej wersji oraz dokładne położenie montażowe zależą od szerokości drzwi, ich ciężaru oraz zastosowanych zawiasów. Zaleca się wykonanie montażu próbnego.

Adapter

- materiał: tworzywo sztuczne
- kolor: szary
- wersja: z zaczepem pozycjonującym lub bez
- montaż: do przykręcania

→ Adapter liniowy z zaczepem pozycjonującym

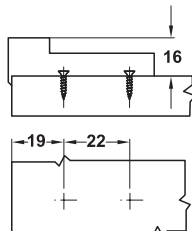
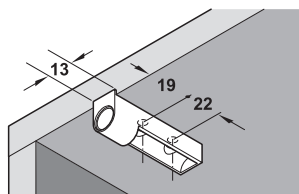

	nr artykułu
Adapter liniowy	356.37.010

opakowanie: 1 lub 100 szt.



→ Adapter krzyżakowy z zaczepem pozycjonującym

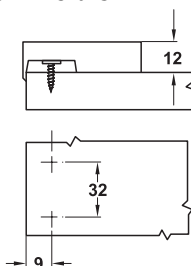
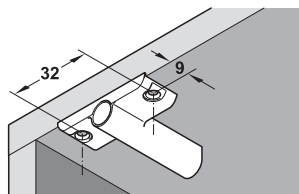

	nr artykułu
Adapter krzyżakowy	356.37.011

opakowanie: 1 lub 100 szt.



→ Adapter krzyżakowy do rzędu otworów 32 mm bez zaczepu pozycjonującego

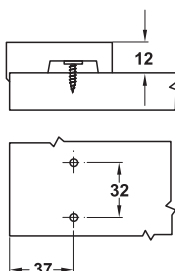
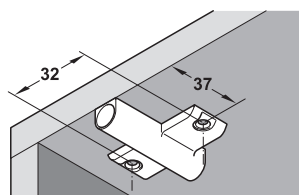

	nr artykułu
Adapter krzyżakowy do rzędu otworów 32 mm	356.37.012

opakowanie: 1 lub 100 szt.



Odbojnik

→ do przyklejania



50 odbojników na 1 listku

- materiał: tworzywo sztuczne (poliuretan)
- montaż: do przyklejania warstwa kleju akrylowego powoduje bardzo mocne właściwości klejenia oraz powoduje długowieczność połączenia
- twardość Shore'a A 60–70
- dostarczane na listku (zestaw)
- odporne na działanie promieni UV, nie żółkną, odporne na ścieranie

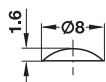

kolor	nr artykułu
przezroczysty	356.21.420

opakowanie: 50, 1000 lub 5000 szt.

Wskazówka dotycząca zamówienia

1 listek z 50 odbojnikami

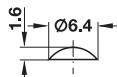

kolor	nr artykułu
przezroczysty	356.25.444

opakowanie: 272 lub 11424 szt.

Wskazówka dotycząca zamówienia

1 listek z 272 odbojnikami

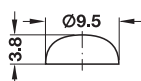

kolor	nr artykułu
przezroczysty	356.25.434

opakowanie: 200 lub 1000 szt.

Wskazówka dotycząca zamówienia

1 listek z 200 odbojnikami

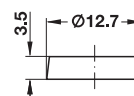

kolor	nr artykułu
przezroczysty	356.25.400

opakowanie: 200 lub 1000 szt.

Wskazówka dotycząca zamówienia

1 listek z 200 odbojnikami

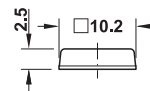

kolor	nr artykułu
przezroczysty	356.25.410

opakowanie: 242 lub 5082 szt.

Wskazówka dotycząca zamówienia

1 listek z 242 odbojnikami

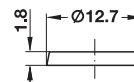

kolor	nr artykułu
przezroczysty	356.25.401

opakowanie: 200, 1000 lub 5000 szt.

Wskazówka dotycząca zamówienia

1 listek z 200 odbojnikami

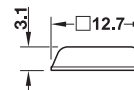
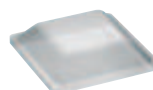

kolor	nr artykułu
przezroczysty	356.25.411

opakowanie: 200 lub 1000 szt.

Wskazówka dotycząca zamówienia

1 listek z 200 odbojnikami





2

→ do wciskania i przykręcania

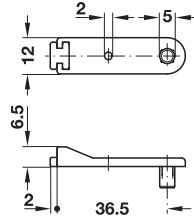

- materiał: tworzywo sztuczne
- montaż: do wciskania w rozstawie 32 mm, do przykręcania wkrętem ustalającym

kolor	nr artykułu
biały	356.29.746

opakowanie: 100 lub 1000 szt.

→ do wbijania

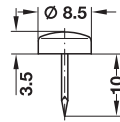

- materiał: zaślepka: tworzywo sztuczne, trzpień: stal

kolor	nr artykułu
biały	356.39.707

opakowanie: 100 lub 500 szt.

→ do osadzania w otworze
do otworów o średnicy 5 mm

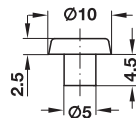

- materiał: tworzywo sztuczne

kolor	nr artykułu
biały	356.20.708

opakowanie: 500 szt.

→ do wciskania
do otworów o średnicy 6 mm

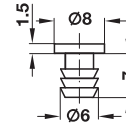

- materiał: tworzywo sztuczne

kolor	nr artykułu
przezroczysty	356.20.421
biały	356.20.725
brązowy	356.20.127

opakowanie: 500 lub 5000 szt.

do otworów o średnicy 8 mm

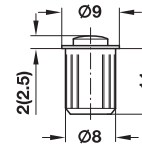

- materiał: tworzywo sztuczne i guma
- nałożenie: 2,0 lub 2,5 mm
- wersja: z wkładem
- twardość Shore'a A 80 przy nałożeniu 2,0 mm lub A 60 przy nałożeniu 2,5 mm

kolor	nałożenie mm		nr artykułu
obudowa: jasnoszara odbojnik: biały	2,0	twardość Shore'a A 80	356.19.570
obudowa: jasnoszara odbojnik: przezroczysty	2,5	twardość Shore'a A 60	356.19.540
obudowa: srebrna odbojnik: przezroczysty	2,5	twardość Shore'a A 60	356.19.940

opakowanie: 100 lub 500 szt.

Zaślepka
do otworu pod puszkę o średnicy 35 mm

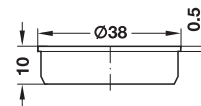

- materiał: tworzywo sztuczne

kolor	nr artykułu
biały	340.41.702
brązowy	340.41.104

opakowanie: 1 lub 100 szt.